



# Digital Door Lock

- Single Point

# User Manual



## Quick Guide

### Innehåll / Innhold / Indholdsfortegnelse / Content

Översikt produkt / Oversikt produktet / Produkt oversigt / Overview product	3
Språkinställningar / Innstilling av språk / Sprogindstillinger / Language settings	4
Registrera elektroniska nycklar / Registrere elektroniske nøkler / Registrering af elektroniske nøgler / Register electronic keys	5
Registrera kod / Registrere kode / Registrering af kode / Register code	6
Lås upp dörren från utsidan / Låse opp døren fra utsiden / Lås døren op fra udvendig side / Unlock from outside	7
Lås dörren från utsidan / Låse døren fra utsiden / Lås døren fra udvendig side / Lock from outside	8
Lås upp dörren från insidan / Låse opp døren fra innsiden / Lås døren op fra indvendig side / Unlock from inside	9
Lås dörren från insidan / Låse døren fra innsiden / Lås døren fra indvendig side / Lock from inside	10
Lås bortasäkert / Lås i sikkerhets modus / Aktiver ude-sikring / Lock in secure mode	11



Översikt



Oversikt



Produkt oversigt



Overview

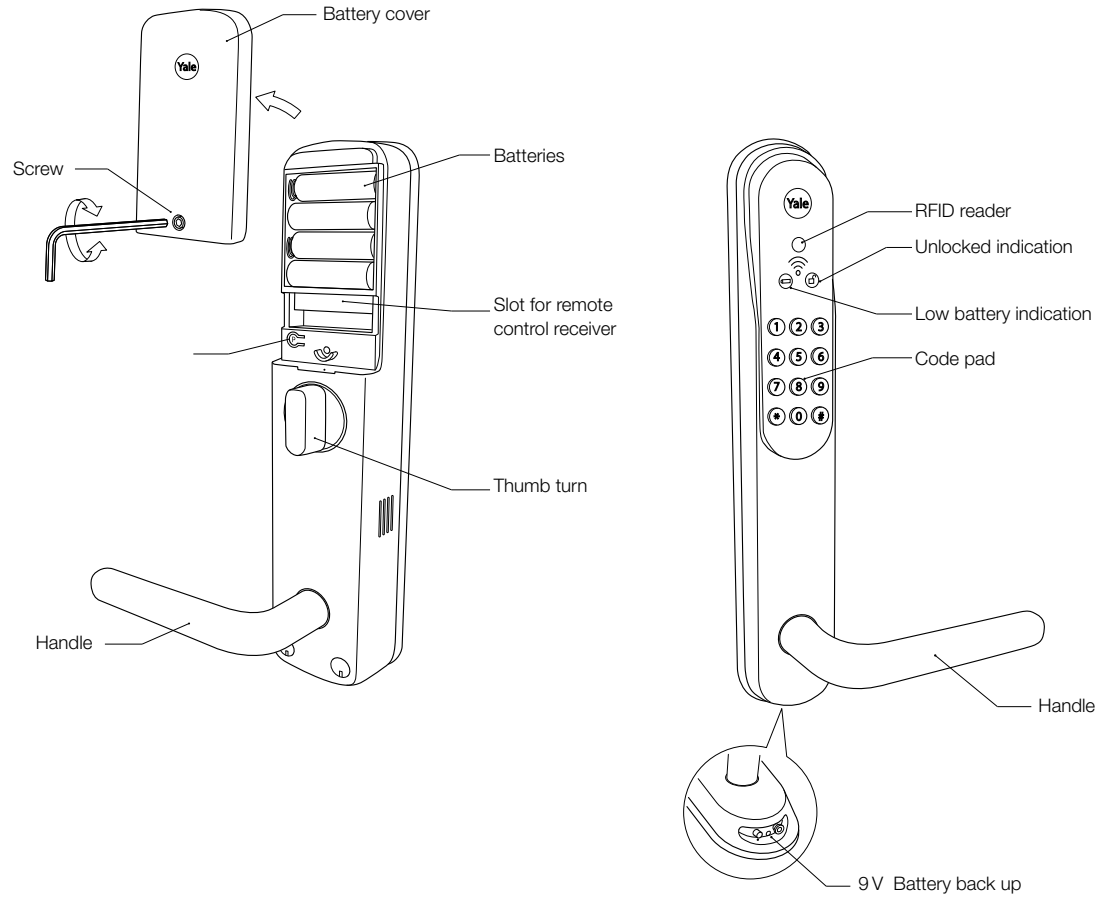



Språkinställningar



Innstilling av språk



Sprog indstillinger



Language settings

Tryck # kod 6 siffror #  
 Trykk # kode 6 siffer #  
 Tryk # 6 cifret kode #  
 Push # code 6 digits #

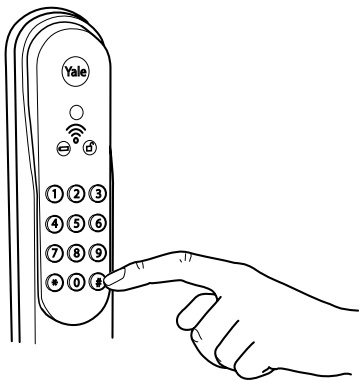

Tryck 1 (språkinställningar) bekräfta med #  
 Trykk 1 (språkinnstilling) bekræft med #  
 Tryk 1 (sprog indstillinger) bekræft med #  
 Push 1 (language settings) confirm with #

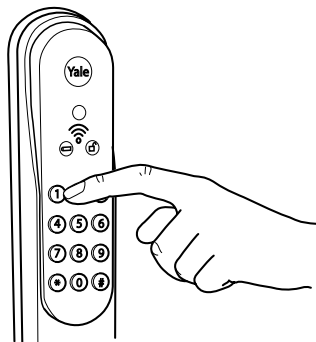

Tryck 3 för svenska, bekräfta med #  
 Trykk 2 for Norsk, bekræft med #  
 Tryk 1 for Dansk, bekræft med #  
 Push 4 for english, confirm with #

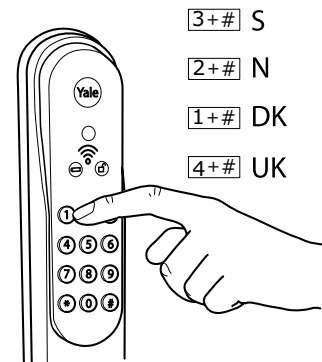



Registrera elektroniska nycklar "Easy Mode". "Advanced Mode" se separat avsnitt



Registrere elektroniske nøkler "Easy Mode". "Advanced Mode" se eget avsnitt



Registrering af elektroniske nøgler "Easy Mode". "Advanced Mode" se separat afsnit



Register electronic keys "Easy Mode". "Advanced Mode" see separate chapter

Tryck på **P** knappen  
 Trykk på **P** knappen  
 Tryk på **P** knappen  
 Push the **P** button

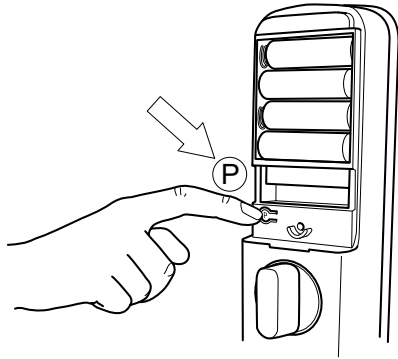

Registrera en eller flera elektroniska nycklar  
 Registrere en eller flere elektroniske nøkler  
 Registrer en eller flere elektroniske nøgler  
 Register one or several electronic keys

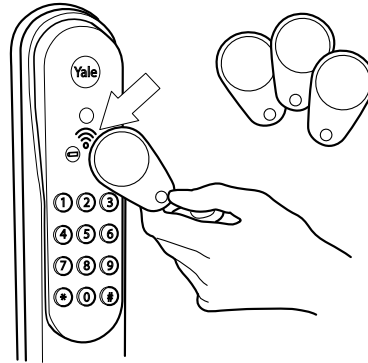

Bekräfta med **P** knappen  
 Bekreft med **P** knappen  
 Bekræft med **P** knappen  
 Confirm with the **P** button

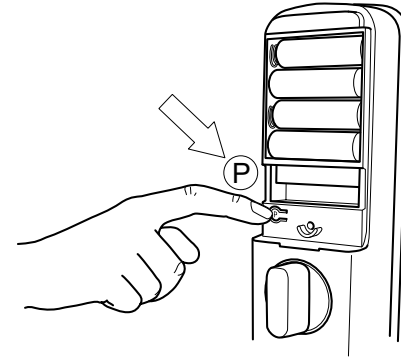



Registrera kod "Easy Mode". "Advanced Mode" se separat avsnitt



Registrere kode "Easy Mode". "Advanced Mode" se eget avsnitt



Registrering af kode "Easy Mode". "Advanced Mode" se separat afsnit



Register code "Easy Mode". "Advanced Mode" see separate chapter

Tryk på **P** knappen på insidan

Trykk på **P** knappen på innsiden

Tryk på **P** knappen

Push the **P** button on the inside

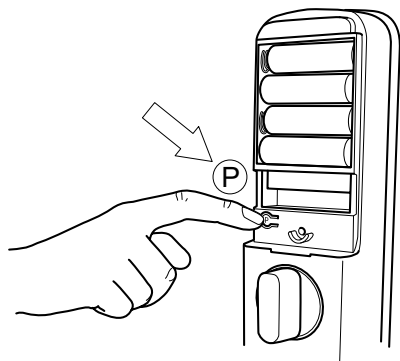

Lägg in kod, 6 siffror

Legg inn kode, 6 siffer

Indtast kode, 6 cifre

Enter your code, 6 digits

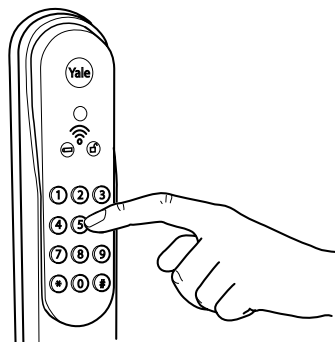

Bekräfta med **P** knappen

Bekreft med **P** knappen

Bekræft med **P** knappen

Confirm with the **P** button

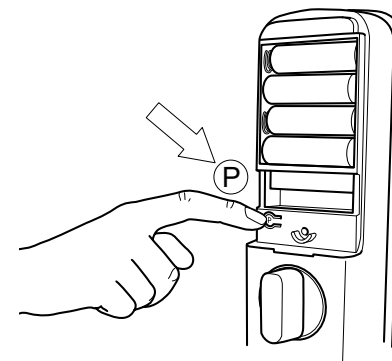



Lås upp dörren från utsidan



Lås opp døren fra utsiden



Lås døren op fra udvendig side



Unlock from outside

Håll upp nyckelbrickan

Hold nøkkelbrikken opp

Hold nøglebrikken op foran låsen

Present the electronic key

Öppna med dörrhandtaget

Åpne med dørhåndtaket

Luk døren op med dørgrebet

Open with the handle

eller/or

Tryck ★ koden 6 siffror ★

Trykk ★ koden 6 siffer ★

Tryk ★ 6 cifret kode ★

Push ★ code 6 digits ★

Öppna med dörrhandtaget

Åpne med dørhåndtaket

Luk døren op med dørgrebet

Open with the handle

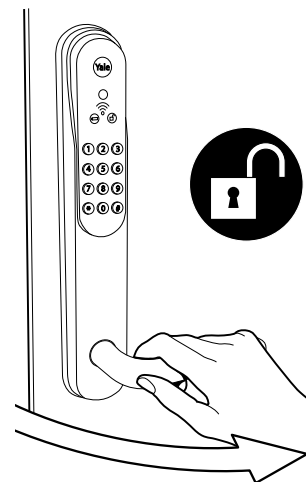
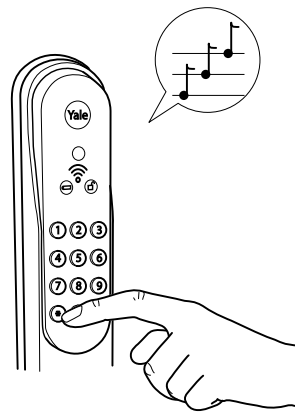
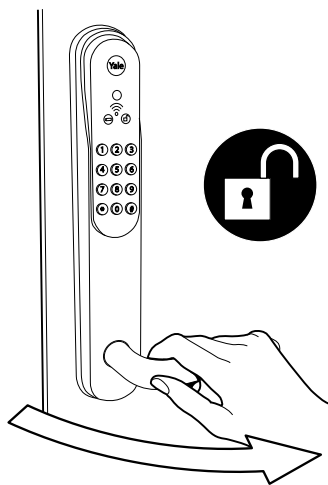
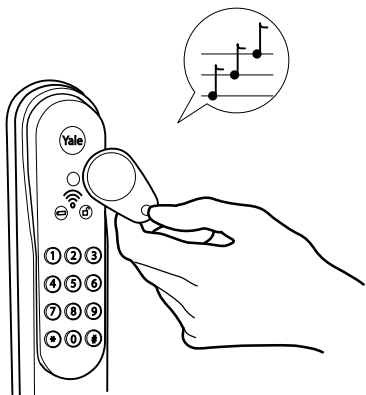



Lås dörren från utsidan



Lås døren fra utsiden



Lås døren fra udvendig side



Lock the door from outside

Stäng dörren

Lukk døren

Luk døren

Close the door

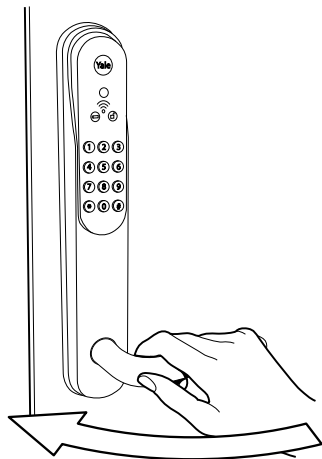

Tryck ★

Trykk ★

Tryk ★

Push ★

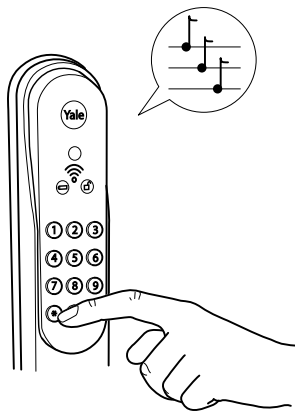

Dörren är låst

Døren er låst

Døren er nu låst

The door is locked

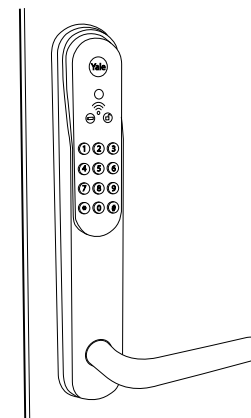





Lås upp dörren från insidan



Låse opp døren fra innside



Lås døren op fra indvendig side



Unlock the door from inside

Vrid vredet

Vri knappsyylinder

Drej vrideren

Turn the thumb turn

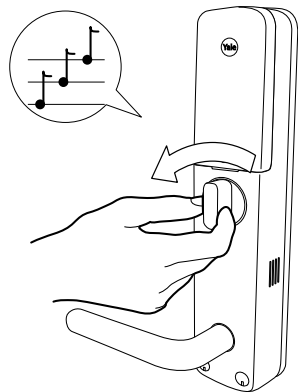

Ex. Vänsterdörr / Venstre dør sett fra innsiden / Venstre dør / Left door

Öppna med handtaget

Åpne med dørhåndtaket

Luk døren op med dørgrebet

Open with the handle

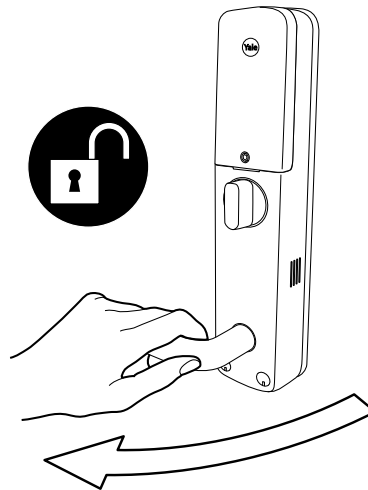



Lås dörren från insidan



Låse døren fra innside



Lås døren fra indvendig side



Lock the door from inside

Stäng dörren

Lukk døren

Luk døren

Close the door

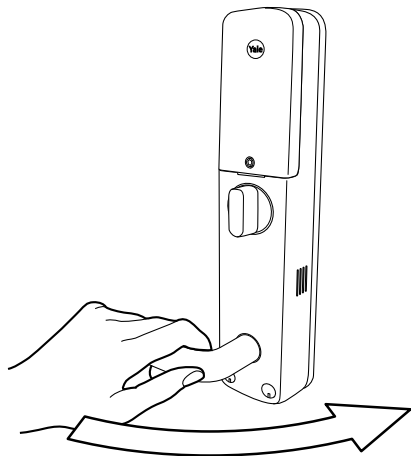

Vrid vredet

Vri knappsynder

Drej vrideren

Turn the thumb turn

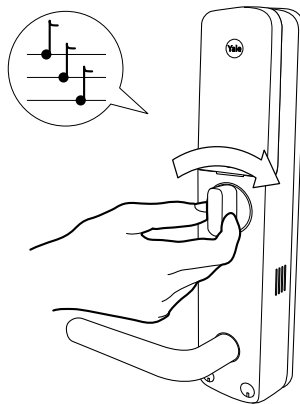

Dörren är låst

Døren er låst

Døren er nu låst

The door is locked

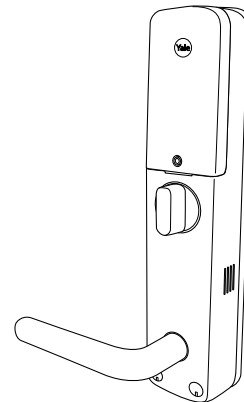

Ex. Vänsterdörr / Venstre dør sett fra innsiden / Venstre dør / Left door



Lås bortasäkert, se även detaljerad beskrivning i separat avsnitt



Lås i sikkerhets modus, se eget avsnitt



Aktiver ude-sikring, se separat afsnit



Lock in secure mode, see also detailed description in separate chapter

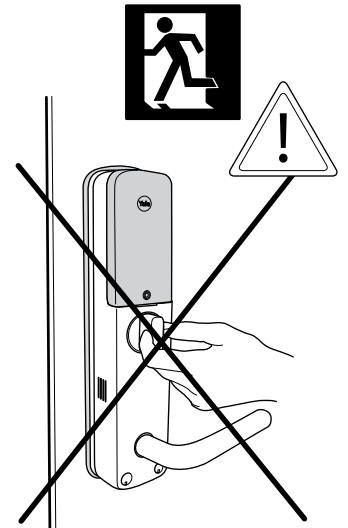
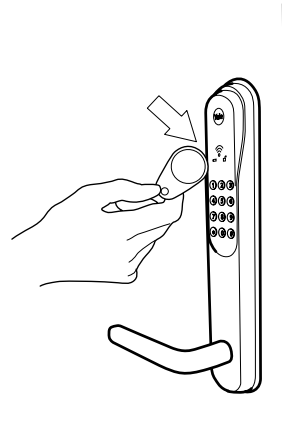
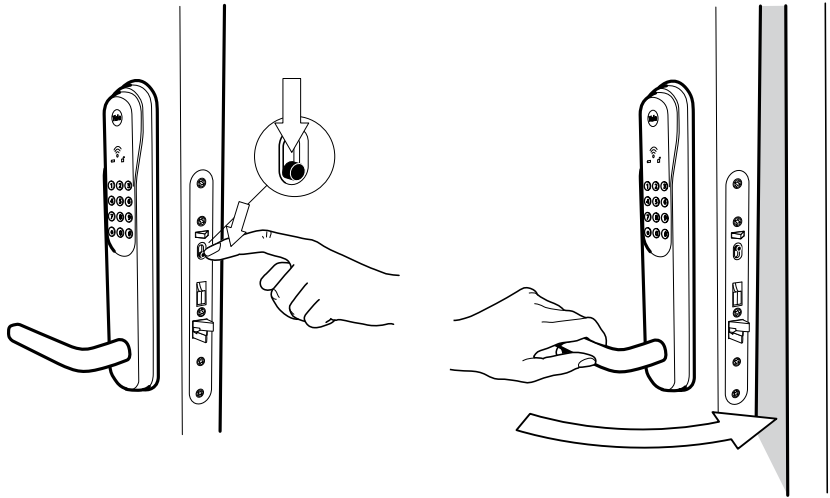



## Tack för att du valt Yale Doorman

Denna manual tillsammans med Installation Manual säkerställer att du använder produkten på ett säkert och riktigt sätt samt utnyttjar dess fulla potential.

För pris och öppettider se [www.yale.se](http://www.yale.se)

# Innehåll

Läs detta innan användning av Yale Doorman	14
Viktiga säkerhetsinstruktioner	15
Tekniska data	15
Miljö	15
Nödöppning utifrån med backupström	16
Nödöppning inifrån med vred	16
Ljud- och ljusindikeringar, larm och signaler	17
Easy Mode och Advanced Mode	18
Inställningsmöjligheter	19
Inställningar i Easy Mode	20
Registrering av elektroniska nycklar i Easy Mode	21
Inställningar i Advanced Mode	22
Registrering av elektroniska nycklar i Advanced Mode	23
Felsökning	24
Bortasäkring	25
Måttskiss	26
Formulär för elektroniska nycklar i Advanced Mode	27

## Läs detta innan användning av Yale Doorman

Denna produkt är konstruerad och tillverkad för säker användning. Felaktig användning kan resultera i förlorade ägodelar, personskada eller produktfel.

Service skall genomföras endast av utbildad personal. Detta är nödvändigt exempelvis om produkten är skadad eller för uppgradering av mjukvara.

Att montera isär eller koppla in på annat sätt än beskrivet i produktens manualer är inte tillåtet för att garantin ska gälla.

Varumärken, varumärkesnamn, design, copyright, patent och annan proprietär rättighet på eller inuti denna produkt och manual är tillverkarens egendom och skall inte användas utan skriftligt medgivande.

Ändringar i denna manual kan ske utan vidare information. Senaste uppdatering hittar du alltid på [yale.se](http://yale.se)



**RoHS**

## Viktiga säkerhetsinstruktioner

### Läs dessa säkerhetsinstruktioner för att undvika olyckor, skador och besvär

- Montera aldrig isär produktens delar. Detta kan ge en elektronisk stöt och produktskada.
- Använd inte vatten eller lösningsmedel såsom bensin då detta kan skada elektroniken och ytbeläggningen på produkten.
- **Batterier:** 4 st 1,5V alkaliska AA batterier.
- **Batteribyte:** Byt samtliga batterier vid låg batterivarning. Låt aldrig batterierna ta helt slut då detta kan skada produkten.
- **Batterivarningar:**
  - Kontrollera alltid att + och – polerna på batterier sätts i korrekt.
  - Använd alltid alkaliska batterier.
  - Explosionsrisk förekommer vid användning av felaktiga batterier.
  - Kasta använda batterier enligt nationella regler och återvinningsprogram för detta.

## Tekniska data

Max 10 st nyckelbrickor kan registreras på ett lås.

En nyckelbricka kan registreras på max 6 st lås.

Max 10 st användarkoder.

Max antal fjärrkontroller är 5 st.

Ytfinish: Silver spray med UV beläggning.

Klarar utomhusmiljö, IP55 klassat.

Brandtestad till EI30 (EN-1191)

Temperaturintervall: Insida 0 till +50 grader och utsida -25 till +70 grader.

## Miljö

Miljödeklaration kan fås av tillverkare.



Använd inga starka rengöringsmedel såsom blekmedel, tinner eller dyligt för att rengöra Yale Doorman. Det kan skada ytan och produktens elektronik.

## Nödöppning utifrån med backupström

Om batterierna trots varningssignalera tar helt slut kan man på utsidan ansluta ett 9V batteri för att strömsätta produkten och sedan öppna dörren med någon av den ordinarie elektroniska nycklarna. Håll då batteriet mot polerna i nederkant på utsidan och identifiera dig med elektronisk nyckel.

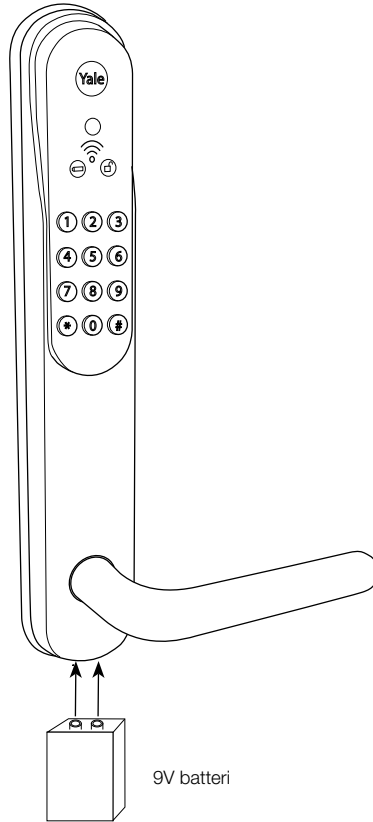

## Nödöppning inifrån med vred

Yale Doorman kan öppnas inifrån genom att vrida vredet i öppningsriktning till horisontellt läge varvid man vidhåller det horisontella läget på vredet samtidigt som man drar ned handtaget och öppnar. Denna möjlighet finns för utrymning i det fall batterierna är slut och man inte har möjlighet att byta batterier eller använda backupström från utsidan. Observera att även denna mekaniska öppning inte är möjlig när produkten har bortasäkrats.

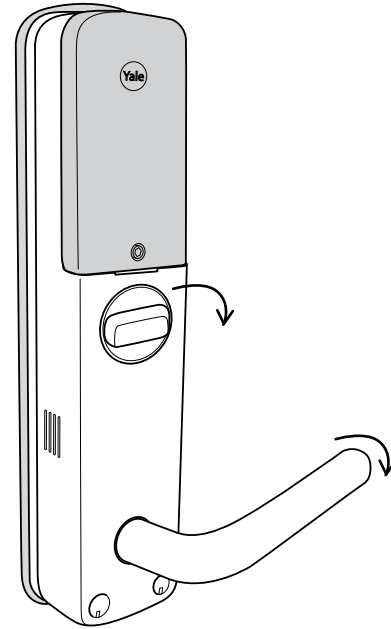





# Ljud- och ljusindikeringar, larm och signaler

Yale Doorman har en inbyggd ljudguidning på danska, norska, svenska eller engelska. Detta underlättar vid registrering av elektroniska nycklar, inställningar och speciella handhavanden såsom vid bortasäkring.

## Ljud- och ljusindikeringar för användande på utsidan

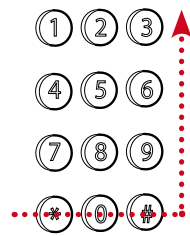

Vid låsning rullar ljuset från översta raden och nedåt tillsammans med en "ledsen" ton.



Vid upplåsning rullar ljuset från nedersta raden och uppåt tillsammans med en "glad" ton.



Vid fel blinkar siffrorna oregelbundet under kort period samtidigt som ett "fel ljud" hörs.



Vid larm pulserar alla siffror långsamt tillsammans med ett 80 dB larm.





Vid inmatning av felaktig kod blinkar siffrorna i ett kryssmönster tillsammans med ett "fel ljud".



Vid inmatning av felaktig kod 5 gånger pulserar alla siffror långsamt utan ljud i 3 minuter innan nytt försök tillåts.

## Ljussymboler på utsidan

 **Låg batterivarning:** Denna symbol finns på utsidan och tänds när batterinivån är låg och batteribyte skall genomföras.

 **Öppet läge:** Denna symbol finns på utsidan och tänds vid upplåsning och blinkar därefter en tid för att indikera att låset är olåst.

## Easy Mode och Advanced Mode

Yale Doorman levereras med Easy Mode förinställt. Dock kan man ställa produkten till Advanced Mode. Easy Mode och Advanced Mode hanterar registrering och borttagning av nycklar på olika sätt. Easy Mode är mycket enkelt att hantera medans Advanced Mode ger några ytterligare funktioner.

- 1 I Easy Mode registreras samtliga elektroniska nycklar vid ett tillfälle och i samband med detta raderas alla tidigare registrerade elektroniska nycklar. I Advanced Mode hanteras elektroniska nycklar individuellt. Varje elektronisk nyckel registreras då på en egen position i låset så att man kan registrera eller ta bort en elektronisk nyckel i taget.
- 2 I Easy Mode registreras elektroniska nycklar genom att öppna batteriluckan på insidan och trycka på **P-knappen**.  
I Advanced Mode registreras elektroniska nycklar från utsidan genom att ange en masterkod och sedan genomföra registrering av elektroniska nycklar.
- 3 För att byta till Advanced Mode se illustration.

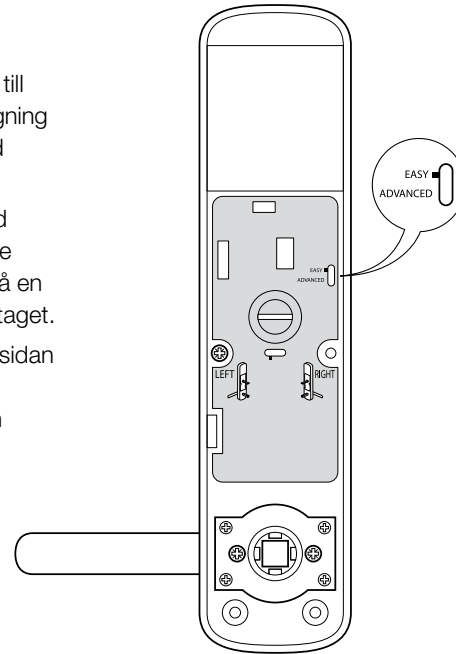

# Inställningsmöjligheter

Inställningar av produkten görs genom en meny som du når genom att slå # kod #. Därefter finns inställningsmöjligheter enligt följande:

## Easy Mode:

- 1 Språkval.** Danska, norska, svenska eller engelska.
- 2 Registrering av dygnskod.** Vid registrering av dygnskod (4 siffror) läggs en tillfällig kod för exempelvis besökare upp i låset som efter ett dygn försvinner automatiskt
- 3 Val av automatisk låsning.** Vid aktivering av automatisk låsning kommer Yale Doorman att låsa automatiskt cirka 2 sekunder efter att dörren stängts. Om låsning av någon anledning inte sker kommer produkten att meddela detta med ett felljud.
- 4 Ljudinställningar.** Man kan välja hög volym, låg volym eller inget ljud.

## Advanced Mode:

- 1 Språkval.** Danska, norska, svenska eller engelska.
- 2 Registrering av masterkod.** Masterkod används för att öppna registreringsläget.
- 3 Registrering av användarkod (6 siffror).** Användarkoden används för att låsa upp. Maximalt 10 användarkoder kan registreras.

**4 Registrering av elektroniska nycklar.** Här kan du registrera en nyckelbricka eller en fjärrkontroll per användare på individuella positioner i låset. Maximalt 10 nyckelbrickor och 5 fjärrkontroller kan registreras. För ökad säkerhet kan en frivillig 4-siffrig PIN kod registreras till en nyckelbricka.

**5 Registrering av dygnskod.** Vid registrering av dygnskod (4 siffror) läggs en tillfällig kod för exempelvis besökare upp i låset som efter ett dygn försvinner automatiskt.

**6 Val av automatisk låsning.** Vid aktivering av automatisk låsning kommer Yale Doorman att låsas automatiskt cirka 2 sekunder efter att dörren stängts. Om låsning av någon anledning inte sker kommer produkten att meddela detta med ett felljud och ljus. Om dörren låses upp utan att dörren öppnas återgår låset till låst läge inom 5 sek.

**7 Ljudinställningar.** Man kan välja hög volym, låg volym eller inget ljud.

**8 Blockering av användarkoder i bortasäkert läge.** Här kan du blockera all användning av koder för att låsa upp. Koderna ligger kvar i minnet och kan aktiveras igen via denna meny.

**Faked code.** För att förhindra att någon obehörig ser din användarkod kan man slå in låtsasnummer **före eller efter** användarkoden när man låser upp.

139	333566	199
Fake decoy	Correct code	Fake decoy

**Dörrlarm.** 80 dB dörrlarm aktiveras om dörren öppnas utan att man låst upp eller om någon angriper elektroniken i Yale Doorman.

# Inställningar i Easy Mode

## Inställningar i Easy Mode – Låset talar till dig under programmering

### Språkinställningar

- Tryck # kod #
- Tryck **1 #**
- Tryck **1** för danska
- Tryck **2** för norska
- Tryck **3** för svenska
- Tryck **4** för engelska
- Bekräfta med #

### Registrering av dygnskod

- Tryck # kod #
- Tryck **2 #**
- Tryck valfri kod, **4** siffror
- Bekräfta med #
- För att radera dygnskod tryck endast #. Koderna fungerar i 24 timmar

### Val av automatisk låsning

- Tryck # kod #
- Tryck **3 #**
- Tryck **1** för automatisk låsning
- Tryck **3** för avaktivering
- Bekräfta med #

### Ljudinställningar

- Tryck # kod #
- Tryck **4 #**
- Tryck **1** för ljud **av**
- Tryck **2** för **låg volym**
- Tryck **3** för **hög volym**
- Bekräfta med #

### Låsa och låsa upp

- Låsa upp från utsidan:  
Håll nyckelbrickan framför markerad plats på låset eller slå \* kod \*.  
Efter signalen, dra ned handtaget och öppna dörren.
- Låsa från utsidan:  
Stäng dörren och tryck \*
- Låsa upp från insidan:  
Vrid på vredet och släpp det.  
Efter signalen, dra ned handtaget och öppna dörren.
- Låsa dörren från insidan:  
Stäng dörren, vrid vredet och släpp det.

OBS! Om du registrerat en PIN-kod med en nyckelbricka slås PIN-koden efter att du hållit upp nyckelbrickan. Slutför upplåsning med \*.

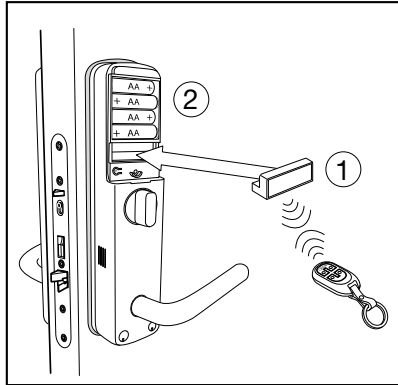

Vid installation av fjärrkontroll se till att mottagaren sätts i låsets insida före batterierna.

**OBS!** Vid registrering av elektroniska nycklar i Easy Mode ligger endast det senast registrerade kvar. För instruktion med illustrationer se avsnitt Quick Guide.

## Registrering av elektroniska nycklar i Easy Mode

- Tryck på **P-knappen** på insidan.
- **För kod:** Slå kod, 6 siffror. Bekräfta med **P-knappen**.
- **För nyckelbricka:** Lägg den nyckelbricka du vill registrera mot läsaren, på utsidan. Vänta på ljudsignalen. Om du vill ha en 4 siffrig PIN kod till nyckelbrickan slå in en valfri PIN kod och avsluta med **#**. Om du inte vill ha PIN kod till nyckelbrickan tryck bara **#**. För att registrera fler nyckelbrickor visa nästa nyckelbricka och repetera detta. Bekräfta med **P-knappen**.
- **För fjärrkontroll:** Tryck och håll in en av dom översta och en av dom understa knapparna på fjärrkontrollen. Se illustration. När fjärrkontrollen är registrerad bekräftar låset med en ljudsignal. För registrering av fler fjärrkontroller tryck och håll in knapparna på nästa fjärrkontroll. Bekräfta med **P-knappen** efter sista fjärrkontrollen.



# Inställningar i Advanced Mode

## Inställningar i Advanced Mode – Låset talar till dig under programmering

### Språkinställningar

- Tryck **#** masterkod **#**
- Tryck **1 #**
- Tryck **1** för danska
- Tryck **2** för norska
- Tryck **3** för svenska
- Tryck **4** för engelska
- Bekräfta med **#**

### Registrering av dygnskod

- Tryck **#** masterkod **#**
- Tryck **5 #**
- Tryck valfri kod, **4** siffror
- Bekräfta med **#**
- För att radera dygnskod tryck endast **#**. Koden fungerar i 24 timmar

### Automatisk låsning

- Tryck **#** masterkod **#**
  - Tryck **6 #**
  - Tryck **1** för automatisk låsning
  - Tryck **3** för att avaktivera
  - Bekräfta med **#**
- Automatisk låsning betyder att det låser automatiskt varje gång dörren stängs.

### Ljudinställningar

- Tryck **#** masterkod **#**
- Tryck **7 #**
- Tryck **1** för ljud **AV**
- Tryck **2** för **låg volym**
- Tryck **3** för **hög volym**
- Bekräfta med **#**

### Låsa och låsa upp

- Låsa upp från utsidan:  
Håll nyckelbrickan framför markerad plats på låset eller slå **\*** kod **\***.  
Efter signalen, dra ned handtaget och öppna dörren.
- Låsa från utsidan:  
Stäng dörren och tryck **\***
- Låsa upp från insidan:  
Vrid på vredet och släpp det.  
Efter signalen, dra ned handtaget och öppna dörren.
- Låsa dörren från insidan:  
Stäng dörren, vrid vredet och släpp det.

OBS! Om du registrerat en PIN-kod med en nyckelbricka slås PIN-koden efter att du hållit upp nyckelbrickan. Slutför upplåsning med **\***.

# Registrering av elektroniska nycklar i Advanced Mode

## Registrering av Användarkod

- Tryck **#** masterkod **#**
- Tryck **3 #**
- Tryck **1** för att registrera användarkod. Bekräfta med **#**
- Välj position för användarkoden, 2 siffror 01-10. Bekräfta med **#**
- Tryck valfri användarkod. 6 siffror. Bekräfta med **#**
- Tryck **\*** för att registrera flera användarkoder eller tryck **#** för att avsluta.

## Radering av Användarkod

- Tryck **#** masterkod **#**
- Tryck **3 #**
- Tryck **3** för att radera användarkod. Bekräfta med **#**
- Välj den position för användarkoden du vill radera 01-10. Bekräfta med **#**.

## Registrering av masterkod

Första masterkoden är den kod du anger för att starta Yale Doorman vid installation. Här kan du ändra masterkoden.

- Tryck **#** masterkod **#**
- Tryck **2 #**
- Välj ny masterkod 6 siffror
- Bekräfta med **#**

## Registrering av elektroniska nycklar

- Tryck **#** masterkod **#**
- Tryck **4 #**
- För att registrera nyckelbricka: Tryck **1 #**
  - Välj position för nyckelbricka, 2 siffror 01-10. Bekräfta med **#**.
  - Lägg nyckelbrickan mot läsaren på utsidan och vänta på ljudsignalen.
  - Om du vill ha en 4-siffrig PIN-kod till nyckelbrickan slå in en valfri PIN kod och bekräfta med **#**.
  - Om du inte vill ha PIN-kod till nyckelbrickan tryck bara **#**.
  - Tryck **\*** för att registrera flera nyckelbrickor eller tryck **#** för att avsluta.
- För att registrera fjärrkontroll: Tryck **4 #**
  - Välj position för fjärrkontroll, 2 siffror 01-05. Bekräfta med **#**.
  - Tryck och håll in en av dom översta knapparna och en av dom nedersta knapparna på fjärrkontrollen. Se illustration nedan. När fjärrkontrollen är registrerad bekräftar låset med en ljudsignal.
  - Tryck **\*** för att registrera flera fjärrkontroller eller tryck **#** för att avsluta.



## Radering av elektroniska nycklar

- Tryck **#** masterkod **#**
- Tryck **4 #**
- För att radera nyckelbricka tryck **3 #**. Välj den position för den nyckelbricka du vill radera 01-10. Bekräfta med **#**.
- För att radera fjärrkontroll tryck **6 #**. Välj den position för den fjärrkontrollen du vill radera 01-05. Bekräfta med **#**.

## Blockering av användarkoder

- Tryck **#** masterkod **#**
- Tryck **8 #**
- För att aktivera blockering av användarkoder tryck **1 #**
- För att avaktivera blockering av användarkoder tryck **3 #**

## Felsökning

Om produkten inte fungerar kan man trycka på en resetknapp mellan batteribackuppolerna på undersidan av utsidan. Detta startar om produkten men alla elektroniska nycklar ligger kvar.

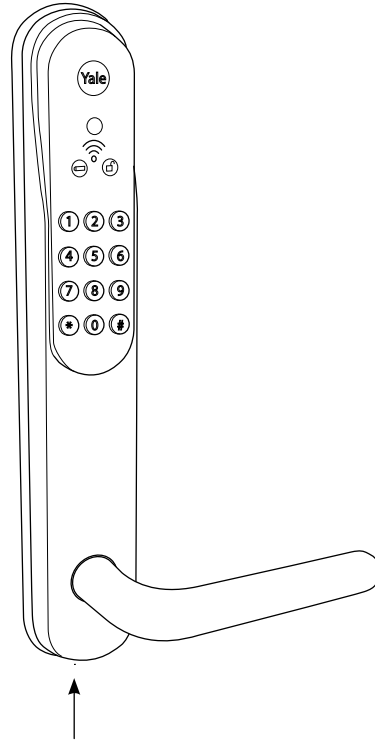

Kan inte låsa:

- Kontrollera dörrspringan som får vara maximalt 5 mm. Rekommenderad dörrspringa är 3 mm.
- Kontrollera att kablar inte har skador eller brott.
- Kontrollera att kontakterna sitter i helt och att stiften i kontakterna inte är skadade eller sitter fel.

Dörrlarmet aktiveras fast dörren är stängd:

- Kontrollera dörrspringan som får vara maximalt 5 mm. Rekommenderad dörrspringa är 3 mm. Dörrar rör sig med väderförändringar så justera vid behov dörrspringan med hjälp av gångjärnen eller underläggsbrickor till slutblecket.



## Bortasäkring

Vid bortasäkring är dörren låset från både in och utsidan. Upplåsning kan endast ske med registrerad användarkod eller nyckelbricka från utsidan eller med fjärrkontroll från insidan eller utsidan.

OBS, om du aktiverat Kodblockering kan du inte lås upp med någon kod i bortasäkert läge. När dörren öppnas avaktiveras bortasäkert läge.

Följ nedan steg för att låsa i bortasäkert läge:

- Öppna dörren
- Tryck ned knappen på låsets stolpe
- Stäng dörren
- Lås med nyckelbricka. (Om nyckelbrickan har registrerats med PIN kod skall även den slås in och låsning avslutas med \*)

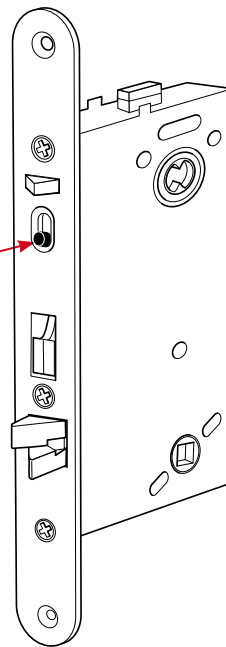

# Måttskiss

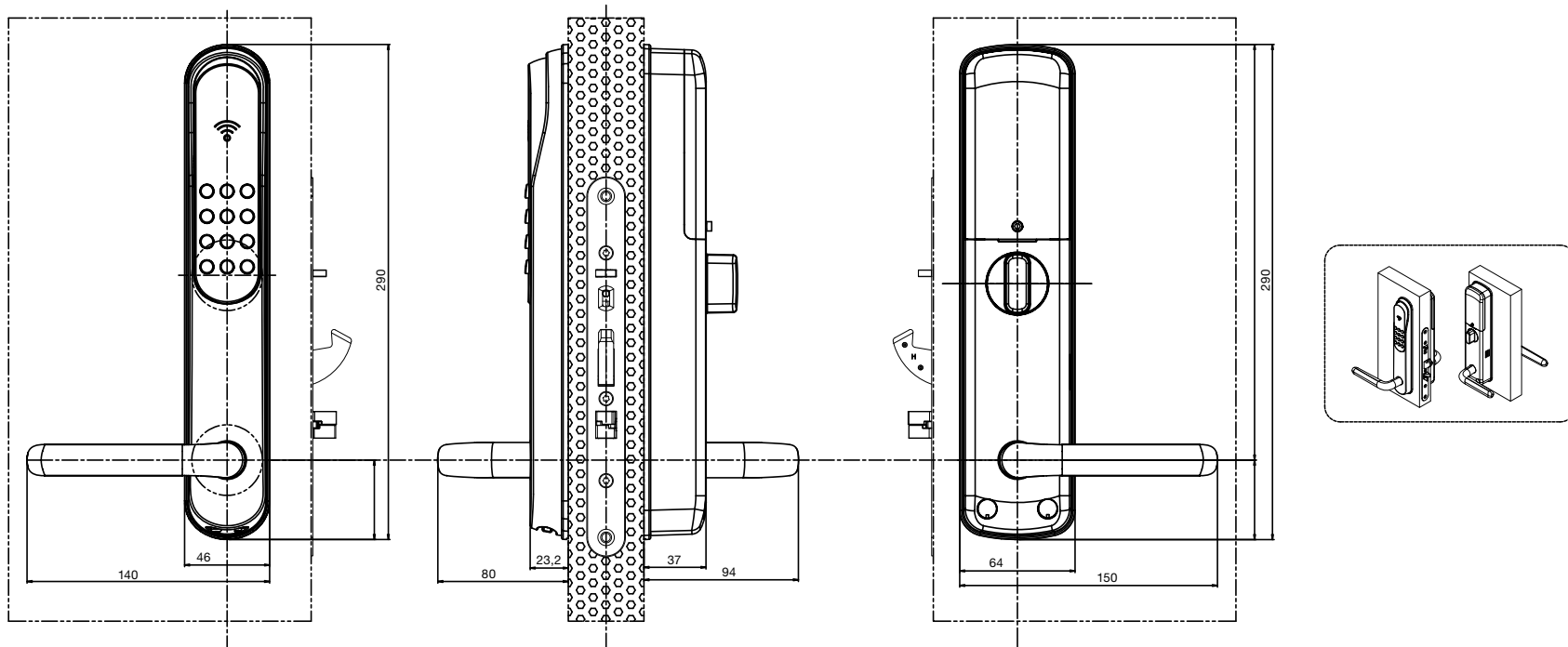

## Formulär för elektroniska nycklar i Advanced Mode

Använd gärna detta formulär för att hålla reda på dina elektroniska nycklar i Advanced Mode.

Position i lås	Elektronisk nyckel	Person
01	Nyckelbricka 01	
02	Nyckelbricka 02	
03	Nyckelbricka 03	
04	Nyckelbricka 04	
05	Nyckelbricka 05	
06	Nyckelbricka 06	
07	Nyckelbricka 07	
08	Nyckelbricka 08	
09	Nyckelbricka 09	
10	Nyckelbricka 10	
Position i lås	Elektronisk nyckel	Person
01	Fjärrkontroll 01	
02	Fjärrkontroll 02	
03	Fjärrkontroll 03	
04	Fjärrkontroll 04	
05	Fjärrkontroll 05	
Position i lås	Elektronisk nyckel	Person
01	Användarkod 01	
02	Användarkod 02	
03	Användarkod 03	
04	Användarkod 04	
05	Användarkod 05	
06	Användarkod 06	
07	Användarkod 07	
08	Användarkod 08	
09	Användarkod 09	
10	Användarkod 10	



**YALE**, with its unique global reach and range of products, is the world's favorite lock – the preferred solution for securing your home, family and personal belongings.

**ASSA ABLOY** is the global leader in door opening solutions, dedicated to satisfying end-user needs for security, safety and convenience.

For more information on product, resellers and registration of product please visit [www.yale.se](http://www.yale.se) or [www.yalelock.dk](http://www.yalelock.dk) or [www.yaledoorman.no](http://www.yaledoorman.no)